



เทศบาลตำบลท้าวอู่ทอง
อำเภออู่ทอง จังหวัดสุพรรณบุรี

โครงการก่อสร้างถนนคอนกรีตเสริมเหล็กสายบ้านหนองตาหนู - สถานีสูบน้ำคลองมะขามเต่า
หมู่ที่ 2 ตำบลอู่ทอง อำเภออู่ทอง จังหวัดสุพรรณบุรี
ผิวจราจรถนนคอนกรีตเสริมเหล็ก กว้าง 6.00 เมตร ยาว 690.00 เมตร หนา 0.15 เมตร
หรือมีพื้นที่ผิวจราจรรวมไม่น้อยกว่า 4,140.00 ตารางเมตร
ตามแบบ ทต.ท้าวอู่ทอง เลขที่ 3/2566

(นายสุวิจักขณ์ สิบวงศ์สุขเวช)
ผู้อำนวยการกองช่าง

(พรเทพ หับไธสี)
นายช่างผังเมืองชำนาญงาน

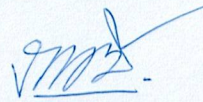
(นายภาวุฒิ จำปาเงิน)
นายช่างโยธาปฏิบัติงาน

สารบัญแบบ

ลำดับที่	รายละเอียดแบบ
1	สารบัญแบบ
2	รายการประกอบแบบ
3	แผนที่แสดงที่ตั้งโครงการพอสังเขป
4	แบบแปลนรายละเอียดงานก่อสร้าง
5	แปลนพื้นถนน คสล. ,รูปตัดถนน คสล.และข้อกำหนด
6	แปลนแสดงการเสริมเหล็กถนน คสล.
7	แบบขยายรอยต่อถนน
8	แบบขยายทางเชื่อม 1
9	แบบรูปตัดทางเชื่อม ก - ก

(นายสุวิจักขณ์) สิบวงศ์สุขเวช) (นายภาวุธ จำปาเงิน)
 ผู้อำนวยการกองช่าง) นายช่างโยธาปฏิบัติงาน

(พรเทพ หับโธด)
 นายช่างผังเมืองชำนาญ



เทศบาลตำบลหัวอุทอง
 อำเภออุทอง จังหวัดสุพรรณบุรี

ส่วนราชการ	เทศบาลตำบลหัวอุทอง	เขียนแบบ	(นายณัฐพล เทืองทอง)	ผู้ช่วยนายช่างโยธา
โครงการ	โครงการก่อสร้างถนนคอนกรีตเสริมเหล็ก สายบ้านหนองตาหนู - สถานีสูบน้ำคลองมะขามเต่า หมู่ที่ 2 ตำบลอุทอง อำเภออุทอง จังหวัดสุพรรณบุรี ผิวจราจรถนนคอนกรีตเสริมเหล็ก กว้าง 6.00 เมตร ยาว 690.00 เมตร ทน 0.15 เมตร หรือมีพื้นที่ผิวจราจรรวมไม่น้อยกว่า 4,140.00 ตารางเมตร	สำรวจ	จำลิบไท (พรเทพ หับโธด)	นายช่างผังเมืองชำนาญงาน
		ตรวจสอบ	(นายสุวิจักขณ์ สิบวงศ์สุขเวช)	ผู้อำนวยการกองช่าง
		เห็นชอบ	(นายวิชัย นิสัน)	ปลัดเทศบาล
แสดงแบบ	สารบัญแบบ	อนุมัติ	(นางสาวฉัฐทิพย์ มยุขโชติ)	นายกเทศมนตรีตำบลหัวอุทอง
ที่ตั้ง	หมู่ที่ 2 ตำบลอุทอง อำเภออุทอง จังหวัดสุพรรณบุรี	วันที่	เลขที่แบบ ทด.หัวอุทอง 3/2566	ลำดับที่ 1/9

รายการประกอบแบบ

ให้ผู้รับจ้างทำโครงการก่อสร้างถนนคอนกรีตเสริมเหล็กสายบ้านหนองตาหนู - สถานีสูบน้ำคลองมะขามเฒ่า หมู่ที่ 2 ตำบลอุ้มถ้อง อำเภอกู่ทอง จังหวัดสุพรรณบุรี โดยก่อสร้างถนนคอนกรีตเสริมเหล็ก กว้าง 6.00 เมตร ยาว 690.00 เมตร โดยมีพื้นที่ผิวจราจรรวมไม่น้อยกว่า 4,140.00 ตารางเมตร ให้ถูกต้องตามรูปแบบและรายการที่แนบมาพร้อมนี้

แนวปฏิบัติทั่วไปในการก่อสร้าง

- 2.1 ผู้รับจ้างจะต้องตรวจสอบแบบรูปรายการก่อสร้างอย่างละเอียดและทำการตรวจสอบ สถานที่ก่อสร้างให้เข้าใจแจ่มแจ้งโดยตลอด เพื่อมิให้มีข้อผิดพลาดในการก่อสร้างและถ้าผู้รับจ้างมีข้อสงสัยใดๆ ให้สอบถามผู้ควบคุมงานก่อนดำเนินการทุกครั้ง ถ้าผู้รับจ้างไม่ปฏิบัติตามนี้ หากมีข้อบกพร่องหรือผิดพลาดเกิดขึ้น ผู้รับจ้างต้องเป็นผู้รับผิดชอบที่จะต้องแก้ไขให้ถูกต้อง โดยไม่คิดมูลค่าใดๆ เพิ่มเติมจากผู้ว่าจ้างอีก
- 2.2 ในกรณีที่มีแบบรูปไม่ชัดเจนให้ถือตามรายการก่อสร้างจากแบบ หรือถ้าแบบบางส่วนยังไม่ได้ออกรายละเอียดหรือออกแล้วยังไม่ครบสมบูรณ์ ในขณะที่ก่อสร้างคณะกรรมการตรวจรับพัสดุจะเป็นผู้กำหนดเพิ่มเติมให้โดยยึดหลักความมั่นคงและหลักวิชาช่างที่ดี ซึ่งผู้รับจ้างจะต้องปฏิบัติตามโดยปราศจากเงื่อนไขใดๆทั้งสิ้น
- 2.3 ถ้าคณะกรรมการตรวจรับพัสดุพบว่า ผู้รับจ้างทำการก่อสร้างไม่ถูกต้องตามแบบรูปรายการ คณะกรรมการตรวจรับพัสดุหรือผู้ว่าจ้างมีสิทธิ์สั่งให้ผู้รับจ้างทำการแก้ไขให้ถูกต้องตามแบบรูปรายการทันที โดยผู้รับจ้างจะเรียกค่าเสียหายหรือขอต่อสัญญาไม่ได้ ไม่ว่ากรณีใดๆทั้งสิ้น
- 2.4 ในกรณีที่มีแบบรูปกับรายการขัดแย้งกัน หรือแบบรูปกับแบบรูปขัดแย้งกัน ให้ถืออย่างใดอย่างหนึ่งที่มีประโยชน์ด้านความมั่นคงและการทำงานเป็นหลัก

ผู้รับจ้างต้องเก็บตัวอย่างวัสดุดินเดิม ดินถม และหินคลุก ตามแบบรูปที่ได้กำหนดไว้ ส่งให้หน่วยงานราชการ เช่น สำนักงานโยธาธิการและผังเมือง สำนักงานทางหลวงชนบท หรือหน่วยงานราชการอื่นที่ดำเนินการทดสอบหรือที่ผู้ควบคุมงานเห็นชอบ เป็นผู้ทดสอบ ค่าธรรมเนียมการทดสอบและค่าใช้จ่ายอื่นๆในการนี้ผู้รับจ้างเป็นผู้ออกเองทั้งสิ้น

ผู้รับจ้างต้องเป็นพระเจ้าหัวรัศมีพร้อมทั้งเจ้าหน้าที่ ดำเนินการทดสอบความหนาแน่นของวัสดุดินเดิม ดินถม และหินคลุกในสนาม (Field Density Test) และต้องรายงานผลทดสอบดังกล่าว เสนอผู้ควบคุมงาน ให้พิจารณาเสียก่อน ก่อนจะดำเนินการขั้นตอนต่อไป ค่าธรรมเนียมการทดสอบและค่าใช้จ่ายอื่นๆในการนี้ผู้รับจ้างต้องเป็นผู้ออกเองทั้งสิ้น

คอนกรีตโครงสร้างให้มีความแข็งแรงของคอนกรีตเนื้อทดสอบแห่งคอนกรีตมาตรฐานรูปลูกบาศก์ ขนาด 15x15x15 เซนติเมตร ต้องมีค่าแรงอัดประลัยต่ำสุดไม่น้อยกว่า 240 กิโลกรัมต่อตารางเซนติเมตร ที่อายุ 28 วันเท่านั้น

- ปูนซีเมนต์ที่ใช้ผสมเป็นคอนกรีตโครงสร้างใช้ปูนซีเมนต์ปอร์ตแลนด์
- ทรายที่นำมาใช้ผสมคอนกรีตเป็นทรายน้ำจืดสะอาดปราศจากสิ่งเจือปน
- หินที่นำมาใช้ผสมคอนกรีตต้องมีขนาดคละกันดีไม่มีเหลี่ยมไม่มีคม
- น้ำที่ใช้ผสมคอนกรีตต้องเป็นน้ำที่สะอาดสามารถดื่มกินได้

ผู้รับจ้างต้องเป็นผู้จัดหาแบบเหล็กมาตรฐานมาหล่อตัวอย่างคอนกรีต ขนาด 15x15x15 ซม. เพื่อใช้เก็บตัวอย่างคอนกรีต เพื่อทดสอบหาค่ากำลังอัดประลัยของตัวอย่างคอนกรีตมาตรฐานนั้น โดยส่งให้หน่วยงานราชการ เช่น สำนักงานโยธาธิการและผังเมือง สำนักงานทางหลวงชนบทหรือหน่วยงานราชการอื่นที่ดำเนินการทดสอบหรือที่ผู้ควบคุมงานเห็นชอบ เป็นผู้ทดสอบ ค่าธรรมเนียมการทดสอบและค่าใช้จ่ายอื่นๆ ในการนี้

ให้ผู้รับจ้างเป็นผู้ออกเองทั้งสิ้น

1. ก่อนผู้รับจ้างจะดำเนินการเทคอนกรีต ต้องแจ้งผู้ควบคุมงานให้ทราบล่วงหน้าทุกครั้งเพื่อให้ผู้ควบคุมงานตรวจสอบความถูกต้องแบบโครงสร้างเสียก่อน แล้วจึงจะสามารถเทคอนกรีตได้

2. กรณีที่ผู้รับจ้างได้ดำเนินการตามโครงการเสร็จเรียบร้อยแล้วและมีควมประสงค์จะส่งมอบงานในงวดงานต่างๆ หรืองวดงานสุดท้ายนั้นผู้รับจ้างต้องแนบผลทดสอบวัสดุ เช่น ผลทดสอบหาค่าความต้านแรงอัดของแท่งคอนกรีต ฯลฯ มาพร้อม กับเอกสารส่งมอบงานในงวดงานนั้นๆด้วย

3. เหล็กเสริมที่นำมาใช้ต้องเป็นเหล็กเต็มเส้น ขนาดตรงไม่บิดงอ มีสัญลักษณ์มาตรฐานผลิตภัณฑ์อุตสาหกรรมรับรองคุณภาพ (มอก.)

1. ผู้รับจ้างจะต้องหาระดับทางเชื่อมหรือทางแยกของถนนให้ผิวจราจรกลมกลืนกัน

2. ทุกระบายน้ำ คลส. ต้องเป็นท่อเต็มความยาวไม่ตัดทอน และได้มาตรฐานผลิตภัณฑ์อุตสาหกรรมชั้น 3 (มอก.)

3. เมื่อผู้รับจ้างเข้าดำเนินการก่อสร้างแล้ว มีเหตุที่ทำให้ระบบสาธารณูปโภคต่างๆ เช่น ประปา ไฟฟ้า และโทรศัพท์ ต้องเสียหายอันเนื่องมาจากการก่อสร้างโครงการดังกล่าว ผู้รับจ้างต้องดำเนินการซ่อมแซม ให้สามารถใช้งานได้ตามปกติ

4. ในกรณีที่ผู้รับจ้างดำเนินการก่อสร้างแล้ว ถ้ามีเหตุที่ทำให้ไม่สามารถดำเนินการก่อสร้างได้ตามรูปแบบ และรายการตามที่กำหนดเอาไว้ในแบบแปลนให้ปรึกษาผู้ควบคุมงานก่อสร้าง เพื่อจะได้พิจารณาแก้ไขปัญหาดังกล่าว ทั้งนี้ต้องมีปริมาณงานไม่น้อยกว่าที่กำหนดเอาไว้

งานในส่วนใดที่แบบกำหนดเอาไว้แล้ว เมื่อดำเนินการก่อสร้างแล้วพบว่าขนาด และปริมาณงานที่น้อยกว่าแบบกำหนดเอาไว้ ผู้ว่าจ้างสามารถปรับลดค่างานลงได้โดยไม่มีเงื่อนไขใดๆทั้งสิ้น

เมื่อผู้รับจ้างดำเนินการก่อสร้างแล้วพบปัญหา และอุปสรรคในการก่อสร้างให้ปรึกษาช่างผู้ควบคุมงานก่อสร้างเพื่อที่จะได้ดำเนินการแก้ไขต่อไป

ก่อนที่ผู้รับจ้างจะส่งมอบงานในงวดสุดท้ายกับเทศบาลตำบลท่าเรืออุ้มถ้อง ผู้รับจ้างต้องเสนอผลทดสอบค่ากำลังอัดของตัวอย่างแท่งคอนกรีตมาตรฐาน ที่อายุ 28 วัน ต่อผู้ควบคุมงานเสียก่อน จะเป็นฉบับตัวจริงหรือฉบับสำเนาก็ได้ (ในกรณีเป็นฉบับสำเนาต้องมีการลงนามรับรองผลทดสอบเรียบร้อยแล้ว และมีเจ้าหน้าที่ที่เกี่ยวข้องในการออกผลทดสอบ ลงนามรับรองสำเนาถูกต้องด้วย) เพื่อให้ผู้ควบคุมงานจะได้พิจารณาผลทดสอบวัสดุ เมื่อผู้ควบคุมงานมีความเห็นว่าถูกต้อง เป็นไปตามมาตรฐานที่แบบรูปและรายการกำหนดไว้แล้ว ผู้ควบคุมงานจึงจะอนุญาตให้ผู้รับจ้างส่งมอบงานในงวดสุดท้ายกับเทศบาลตำบลท่าเรืออุ้มถ้อง ต่อไปได้

(นายสุวิจักขณ์) สิบวงศ์สุขเวช
ผู้อำนวยการกองช่าง



(นายภาวุฒิ) จำปาเจิน
นายช่างโยธาปฏิบัติงาน

จ.ช
(พรเทพ) หนึ่งโต
นายช่างผังเมืองชำนาญาน

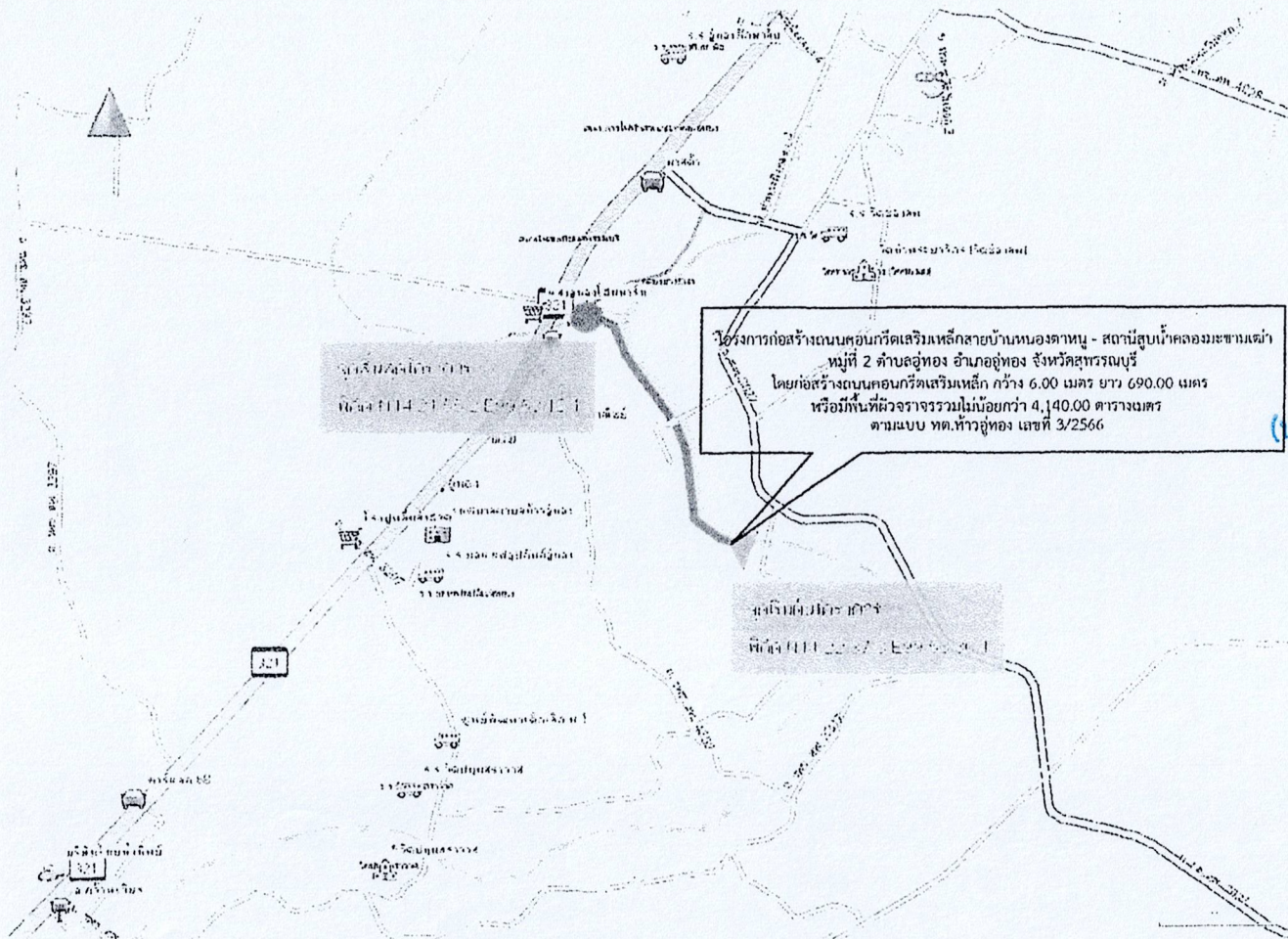

เทศบาลตำบลท่าเรืออุ้มถ้อง
อำเภอกู่ทอง จังหวัดสุพรรณบุรี

ส่วนราชการ	เทศบาลตำบลท่าเรืออุ้มถ้อง	เขียนแบบ	(นายณัฐพล) เฟื่องทอง	ผู้ช่วยนายช่างโยธา
โครงการ	โครงการก่อสร้างถนนคอนกรีตเสริมเหล็กสายบ้านหนองตาหนู - สถานีสูบน้ำคลองมะขามเฒ่า หมู่ที่ 2 ตำบลอุ้มถ้อง อำเภอกู่ทอง จังหวัดสุพรรณบุรี ผิวจราจรถนนคอนกรีตเสริมเหล็ก กว้าง 6.00 เมตร ยาว 690.00 เมตร หนา 0.15 เมตร หรือมีพื้นที่ผิวจราจรรวมไม่น้อยกว่า 4,140.00 ตารางเมตร	สำรวจ	จำสับโท (พรเทพ) หนึ่งโต	นายช่างผังเมืองชำนาญาน
		ตรวจสอบ	(นายสุวิจักขณ์) สิบวงศ์สุขเวช	ผู้อำนวยการกองช่าง
		เห็นชอบ	(นายวิชัย) นิสัน	ปลัดเทศบาล
แสดงแบบ	รายการประกอบแบบ	อนุมัติ	(นางสาวอัฐพินิต) มยุขโชติ	นายกเทศมนตรีตำบลท่าเรืออุ้มถ้อง
ที่ตั้ง	หมู่ที่ 2 ตำบลอุ้มถ้อง อำเภอกู่ทอง จังหวัดสุพรรณบุรี	วันที่	เลขที่แบบ ทต.ท่าเรืออุ้มถ้อง 3/2566	ลำดับที่ 2/9



แผนที่แสดงที่ตั้งโครงการพอสังเขป
ไม่กำหนดมาตราส่วน

(Signature)
(นายสุวิจักขณ์) สืบวงศ์สุขเวช
ผู้อำนวยการกองช่าง

(Signature)
(พรเทพ/ทินโงตี)
นายช่างผังเมืองชำนาญงาน

(Signature)
(นายภาวุฒิ จำปาเงิน)
นายช่างโยธาปฏิบัติงาน

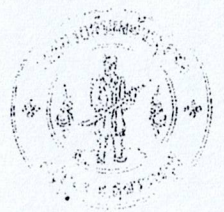

เทศบาลตำบลท้าวอุทอง
อำเภออุทอง จังหวัดสุพรรณบุรี

ส่วนราชการ	เทศบาลตำบลท้าวอุทอง	เขียนแบบ	(นายณัฐพล เทืองทอง)	ผู้ช่วยนายช่างโยธา
โครงการ	โครงการก่อสร้างถนนคอนกรีตเสริมเหล็กสายบ้านหนองตาหนู - สถานีสูบน้ำคลองมะขามเต้า หมู่ที่ 2 ตำบลอุทอง อำเภออุทอง จังหวัดสุพรรณบุรี ผิวจราจรถนนคอนกรีตเสริมเหล็ก กว้าง 6.00 เมตร ยาว 690.00 เมตร หนา 0.15 เมตร หรือมีพื้นที่ผิวจราจรรวมไม่น้อยกว่า 4,140.00 ตารางเมตร	สำรวจ	จำถิ่นโท (พรเทพ/ทินโงตี)	นายช่างผังเมืองชำนาญงาน
		ตรวจสอบ	(นายสุวิจักขณ์ สืบวงศ์สุขเวช)	ผู้อำนวยการกองช่าง
		เห็นชอบ	(นายวิชัย นิลมีน)	ปลัดเทศบาล
แสดงแบบ	แผนที่แสดงที่ตั้งโครงการพอสังเขป	อนุมัติ	(นางสาวธัญพินิต มยุขโชติ)	นายกเทศมนตรีตำบลท้าวอุทอง
ที่ตั้ง	หมู่ที่ 2 ตำบลอุทอง อำเภออุทอง จังหวัดสุพรรณบุรี	วันที่	เลขที่แบบ ทด ท้าวอุทอง 3/2566	ลำดับที่ 2/0



สถานีสูบน้ำคลองมะขามเฒ่า

กม.ที่ 0+690
จุดสิ้นสุดโครงการ

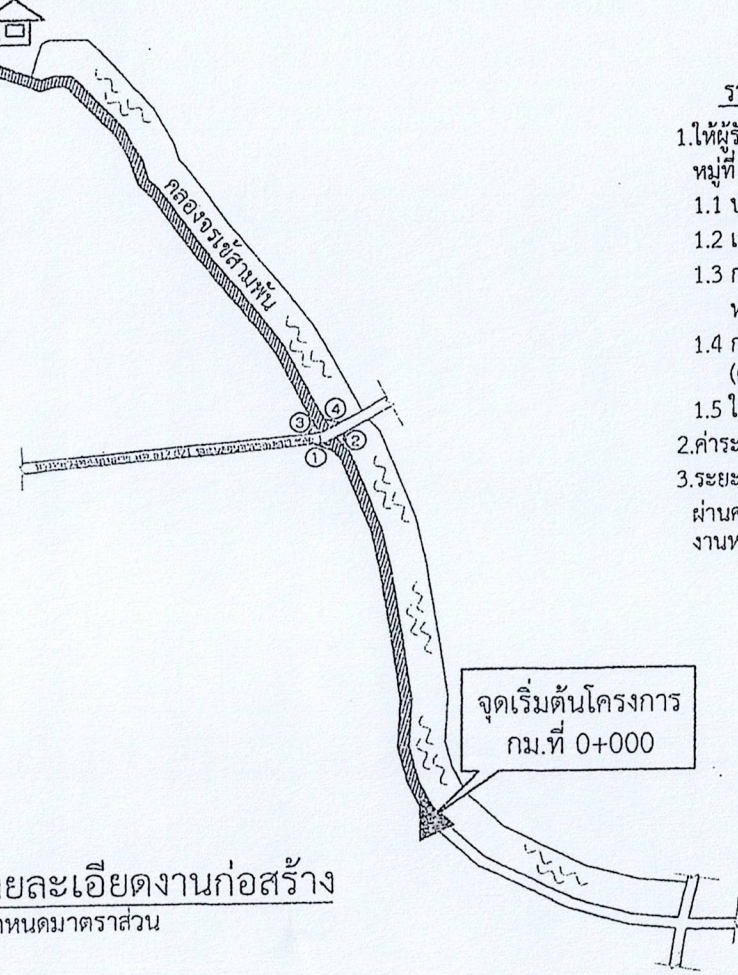



แบบแปลนรายละเอียดงานก่อสร้าง
ไม่กำหนดมาตราส่วน

รายการประกอบแบบ(เพิ่มเติม)

- ให้ผู้รับจ้างดำเนินการก่อสร้างถนนคอนกรีตเสริมเหล็กสายบ้านหนองตาหนู - สถานีสูบน้ำคลองมะขามเฒ่า หมู่ที่ 2 ตำบลอุ้มทอง อำเภ่อู้อทอง จังหวัดสุพรรณบุรี โดยมีรายละเอียดดังนี้
 - 1.1 ปรับแก้ไขแต่งและบดอัดแน่นชั้นโครงสร้างทางเดิม ความยาวรวมไม่น้อยกว่า 690.00 ม. (รายละเอียดดูแบบรูปตัดถนน)
 - 1.2 เสริมชั้นโครงสร้างทางพร้อมบดอัดแน่น (รายละเอียดดูแบบรูปตัดถนน)
 - 1.3 ก่อสร้างถนนคอนกรีตเสริมเหล็ก ขนาดกว้าง 6.00 ม. ความยาวรวมไม่น้อยกว่า 690.00 ม. ทน 0.15 ม. หรือมีพื้นที่ผิวจราจรรวมไม่น้อยกว่า 4,140.00 ตารางเมตร
 - 1.4 ก่อสร้างทางเชื่อมคอนกรีตเสริมเหล็ก 1, 2, 3 และ 4 พื้นที่ผิวจราจรรวมไม่น้อยกว่า 8.00 ตารางเมตร (ดูแบบขยายทางเชื่อม)
 - 1.5 ให้ผู้รับจ้างดำเนินการวางท่อระบายน้ำ คสล.(มอก.ชั้น 3) ขนาด 0.40 ม. จำนวนไม่น้อยกว่า 48 ท่อน
- ค่าระดับของผิวจราจร คสล. ให้ผู้รับจ้างก่อกำหนดในขณะที่ก่อสร้าง โดยผ่านความเห็นชอบจากผู้ควบคุมงานเสียก่อน
- ระยะ,ตำแหน่ง,ค่าระดับในแบบแปลนที่ไม่สามารถทำตามแบบแปลนได้ สามารถเปลี่ยนแปลงได้ตามสภาพพื้นที่โดยต้องผ่านความเห็นชอบของผู้ควบคุมงานเสียก่อน ทั้งนี้ ระยะ,ตำแหน่ง,ค่าระดับ ที่จะเปลี่ยนแปลงไปต้องไม่กระทบกับปริมาณงานหลัก

(นายสุวิจักขณ์ สีบวงศ์สุขเวช)
ผู้อำนวยการกองช่าง

จ.ท. (พระเทพ หีบไชตี)
นายช่างผังเมืองชำนาญ

(นายภาวุธ จำปาเงิน)
นายช่างโยธาปฏิบัติงาน

**หมายเหตุ
ค่าระดับ, ระยะต่างๆ ที่กำหนดไว้ในแบบแปลน หากไม่สามารถดำเนินการให้ตรงตามแบบแปลนได้ ให้ผู้รับจ้างแจ้งผู้ควบคุมงานเพื่อพิจารณาดำเนินการต่อไป



เทศบาลตำบลหัวอุ้มทอง
อำเภ่อู้อทอง จังหวัดสุพรรณบุรี

ส่วนราชการ	เทศบาลตำบลหัวอุ้มทอง	เขียนแบบ	(นายณัฐพล-เรืองทอง)	ผู้ช่วยนายช่างโยธา
โครงการ	โครงการก่อสร้างถนนคอนกรีตเสริมเหล็ก สายบ้านหนองตาหนู - สถานีสูบน้ำคลองมะขามเฒ่า หมู่ที่ 2 ตำบลอุ้มทอง อำเภ่อู้อทอง จังหวัดสุพรรณบุรี ผิวจราจรถนนคอนกรีตเสริมเหล็ก กว้าง 6.00 เมตร ยาว 690.00 เมตร ทน 0.15 เมตร หรือมีพื้นที่ผิวจราจรรวมไม่น้อยกว่า 4,140.00 ตารางเมตร	สำรวจ	จำสับโท (พระเทพ หีบไชตี)	นายช่างผังเมืองชำนาญงาน
		ตรวจสอบ	(นายสุวิจักขณ์ สีบวงศ์สุขเวช)	ผู้อำนวยการกองช่าง
		เห็นชอบ	(นายวิชัย นิลชัย)	ปลัดเทศบาล
แสดงแบบ	แบบแปลนรายละเอียดงานก่อสร้าง	อนุมัติ	(นางสาวกัญญ์นิต มยุขไชตี)	นายกเทศมนตรีตำบลหัวอุ้มทอง
ที่ตั้ง	หมู่ที่ 2 ตำบลอุ้มทอง อำเภ่อู้อทอง จังหวัดสุพรรณบุรี	วันที่	เลขที่แบบ ทต.หัวอุ้มทอง 3/2566	ลำดับที่ 4/9

จุดเริ่มต้นโครงการ กม.ที่ 0+000

จุดสิ้นสุดโครงการ กม.ที่ 0+690

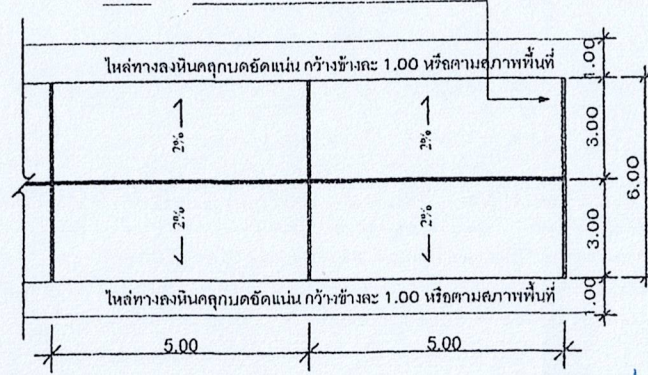
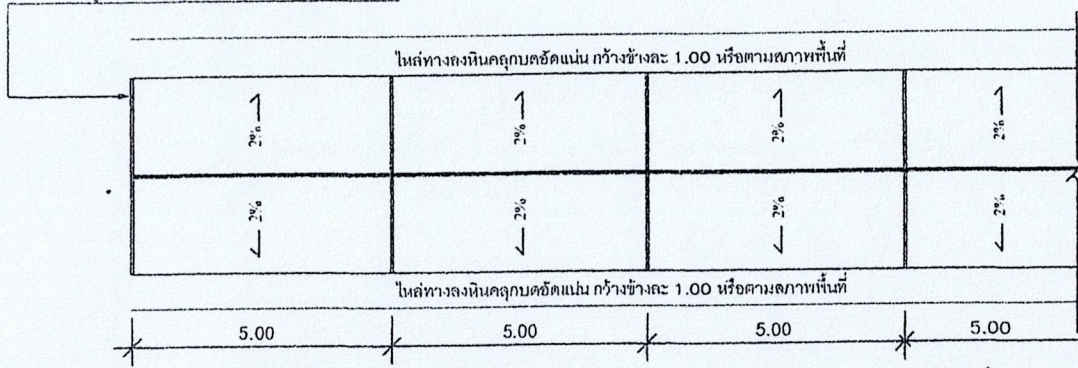

(Handwritten signature)

(นายภาวุธ จำปาเงิน)
นายช่างโยธาปฏิบัติ

แปลนพื้นถนน คสล.
ไม่กำหนดมาตรฐาน

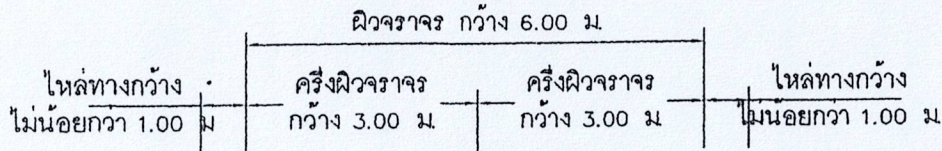

(Handwritten signature)
อ.น. (นายสุวิจักขณ์) สิบวงค์สุขเวช
ผู้อำนวยการกองช่าง

ข้อกำหนด

- 1.การตกแต่งเกลี่ยดินเดิม ก่อนเริ่มทำการก่อสร้าง ให้ใช้ Grader หรือเครื่องมืออื่น ๆ ซึ่งผู้ควบคุมงานเห็นสมควร แต่งเกลี่ยผิวหน้าของถนนตลอดความกว้างของถนน วัชพืชหรือสิ่งสกปรกที่ปนอยู่ ให้เอาออกแล้วแต่งเกลี่ยจนให้ได้ระดับความต้องการของผู้ควบคุมงานตอนใดที่สูง ให้ปาดออก ตอนใดที่เป็นหลุมบ่อหรือแอ่งยุบตัวให้ขุดแต่งบริเวณนั้น
- 2.กรณีใช้ CONTRACTION JOINT ทุกระยะ 5.00ม.ให้ใช้ดังนี้
ให้ใช้ตระแกรง WIRE MESH Ø 4 มม. @ 0.20ม.*0.20ม. หรือ
ใช้เหล็ก RBØ 6 มม. @ 0.20ม.
- 3.CONSTRUCTION JOINT ใช้จุดเริ่มต้นกับจุดสิ้นสุด และเมื่อหยุดการเทคอนกรีตที่ไม่ตรงจุด EXPANSION JOINT
- 4.EXPANSION JOINT ให้ก่อสร้างทุกระยะ 30 ม.นอกจากมีระยะเหลือไม่ถึง 30 ม. ให้เฉลี่ยระยะและตั้งอยู่ระหว่าง 20-30 ม.
- 5.ถนนที่มีความกว้างตั้งแต่ 4 ม. ลงมาไม่ต้องมีรอยต่อตามยาว (LONGITUDINAL JOINT)
- 6.ผู้รับจ้างต้องเป็นผู้จัดทำแบบเหล็กมาตรฐานมาหล่อตัวอย่างคอนกรีต ขนาด 15x15x15 ซม. เพื่อใช้เก็บตัวอย่างคอนกรีต เพื่อทดสอบหาค่ากำลังประลัยของตัวอย่างคอนกรีตมาตรฐานนั้น โดยส่งให้หน่วยงานราชการ เช่น สำนักงานโยธาธิการและผังเมือง สำนักงานทางหลวง-ชนบท มหาวิทยาลัยราชภัฏสวนสุนันทา ศูนย์สุพรรณบุรี หรือหน่วยงานราชการอื่นที่ดำเนินการทดสอบเป็นผู้ทดสอบค่าธรรมเนียมการทดสอบและค่าใช้จ่ายอื่น ๆ ในการนี้ผู้รับจ้างต้องเป็นผู้ออกเองทั้งสิ้น

ผิวจราจร คอนกรีต ความหนา 0.15 ม.

ทรายหยาบ บดอัดแน่น หนา 0.05 ม.

ชั้นทางหินคลุก หนาไม่น้อยกว่า 0.20 ม. CBR > 80% บดอัดแน่นไม่น้อยกว่า 95% MODIFIED PROCTOR DENSITY

รองชั้นทางหินคลุก หนาไม่น้อยกว่า 0.20 ม. CBR > 80% บดอัดแน่นไม่น้อยกว่า 95% MODIFIED PROCTOR DENSITY

ดินถม หนาไม่น้อยกว่า 0.40 ม. CBR > 4% บดอัดแน่นไม่น้อยกว่า 95% STANDARD PROCTOR

ไหล่ทางหินคลุก กว้างไม่น้อยกว่า 1.00 ม.

ดินเดิม ปรับแก้ไขแต่งและบดอัดแน่นไม่น้อยกว่า 95% STANDARD PROCTOR DENSITY

รูปตัดถนน คสล.

ไม่กำหนดมาตรฐาน

(นายสุวิจักขณ์) สิบวงค์สุขเวช
ผู้อำนวยการกองช่าง



เทศบาลตำบลท่าวุ้ง
อำเภออุทุมพร จังหวัดสุพรรณบุรี

ส่วนราชการ	เทศบาลตำบลท่าวุ้ง	เขียนแบบ	(นายณัฐพล เรืองทอง)	ผู้ช่วยนายช่างโยธา
โครงการ	โครงการก่อสร้างถนนคอนกรีตเสริมเหล็ก สายบ้านหนองตาหนู - สถานีสูบน้ำคลองมะขามเต่า หมู่ที่ 2 ตำบลอุทุมพร อำเภออุทุมพร จังหวัดสุพรรณบุรี ผิวจราจรถนนคอนกรีตเสริมเหล็ก กว้าง 6.00 เมตร ยาว 690.00 เมตร หนา 0.15 เมตร หรือมีพื้นที่ผิวจราจรรวมไม่น้อยกว่า 4,140.00 ตารางเมตร	สำรวจ	จำสับโต (นายเทพ ธิงใจดี)	นายช่างผังเมืองชำนาญงาน
		ตรวจสอบ	(นายสุวิจักขณ์ สิบวงค์สุขเวช)	ผู้อำนวยการกองช่าง
		เห็นชอบ	(นายวิชัย นิลขันธ์)	ปลัดเทศบาล
แสดงแบบ	แปลนพื้นถนน คสล. รูปตัดถนน คสล. และข้อกำหนด	อนุมัติ	(นางสาวอัญชนา มยุขใจดี)	นายกเทศมนตรีตำบลท่าวุ้ง
จุดตั้ง	หมู่ที่ 2 ตำบลท่งทอง อำเภอท่งทอง จังหวัดสุพรรณบุรี	วันที่	เลขที่ 111/ทต ท่าวุ้งทอง 3/2566	ลำดับที่ 5/9

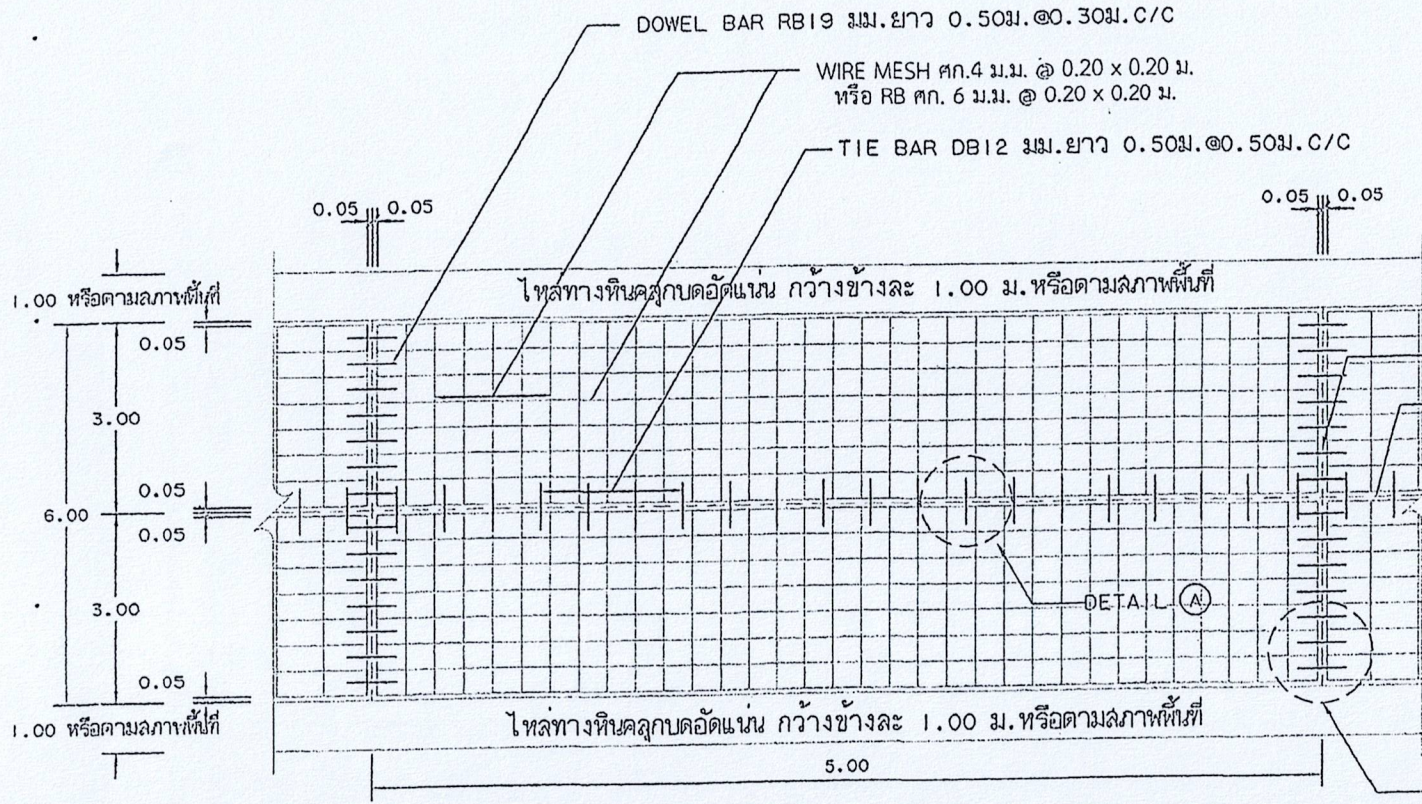

[Signature]
 (นายภาวดี จำปาเงิน)
 นายช่างโยธาปฏิบัติงาน

จ.ม. *[Signature]*
 (นายพิทักษ์ หังโชติ)
 นายช่างพร้อมใจช่างเขียน

[Signature]
 (นายสุวิจักขณ์ สิบวงศ์สุขเวช)
 ผู้อำนวยการกองช่าง

แปลนแสดงการเสริมเหล็กถนน คลส.
 ไม่กำหนดมาตราส่วน

***หมายเหตุ
 ค่าระดับ, ระยะต่างๆ ที่กำหนดไว้ในแบบแปลน
 หากไม่สามารถดำเนินการให้ตรงตามแบบแปลนได้
 ให้ผู้รับจ้างแจ้งผู้ควบคุมงานเพื่อพิจารณาคำเนินการต่อไป



เทศบาลตำบลท้าวอู่ทอง
 อำเภออู่ทอง จังหวัดสุพรรณบุรี

ส่วนราชการ	เทศบาลตำบลท้าวอู่ทอง	เขียนแบบ	<i>[Signature]</i> (นายณัฐกร เพื่องทอง)	ผู้ช่วยนายช่างโยธา
โครงการ	โครงการก่อสร้างถนนคอนกรีตเสริมเหล็ก สายบ้านหนองตาหนู - สถานีสูบน้ำคลองมะขามเต่า หมู่ที่ 2 ตำบลอู่ทอง อำเภออู่ทอง จังหวัดสุพรรณบุรี ผิวจราจรถนนคอนกรีตเสริมเหล็ก กว้าง 6.00 เมตร ยาว 690.00 เมตร ทน 0.15 เมตร หรือพื้นที่ผิวจราจรรวมไม่น้อยกว่า 4,140.00 ตารางเมตร	สำรวจ	จำสับโท (นายพิทักษ์ หังโชติ)	นายช่างผังเมืองชำนาญงาน
		ตรวจสอบ	<i>[Signature]</i> (นายสุวิจักขณ์ สิบวงศ์สุขเวช)	ผู้อำนวยการกองช่าง
		เห็นชอบ	(นายวิชัย วัฒนะ)	ปลัดเทศบาล
แสดงแบบ	แปลนแสดงการเสริมเหล็กถนน คลส.	อนุมัติ	<i>[Signature]</i> (นางสาวณัฐพนิต มยุขโชติ)	นายกเทศมนตรีตำบลท้าวอู่ทอง
ที่ตั้ง	หมู่ที่ 2 ตำบลอู่ทอง อำเภออู่ทอง จังหวัดสุพรรณบุรี	วันที่	เลขที่แบบ ทต.ท้าวอู่ทอง 3/2566	ลำดับที่ 6/9

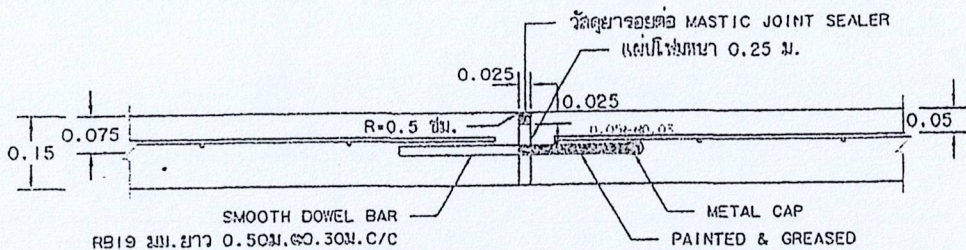

ขยายรอยต่อเพื่อขยาย EXPANSION JOINT
NOT TO SCALE

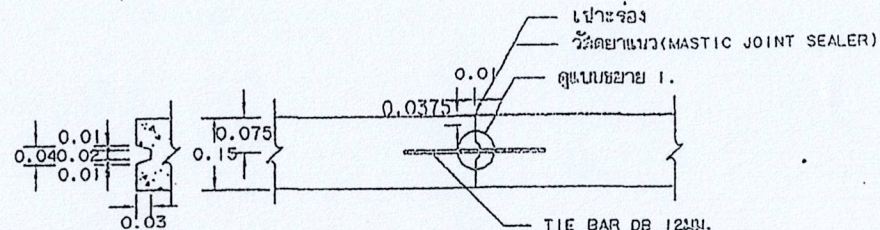

แบบขยาย I.
NOT TO SCALE ขยายรอยต่อตามยาว LONGITUDINAL JOINT
NOT TO SCALE

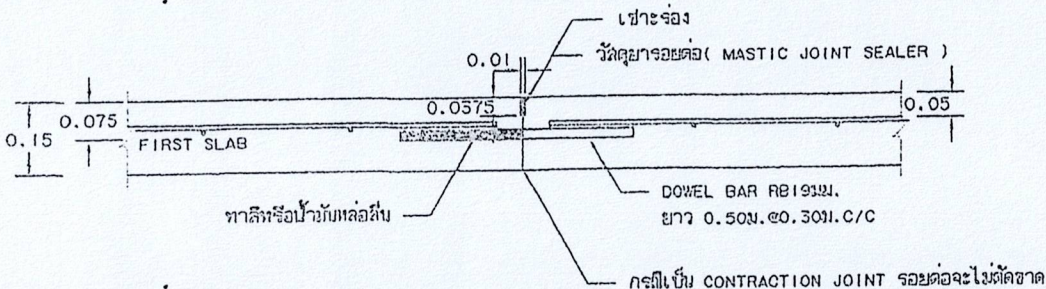

ขยายรอยต่อเพื่อหด CONSTRUCTION JOINT และ CONTRACTION JOINT
NOT TO SCALE

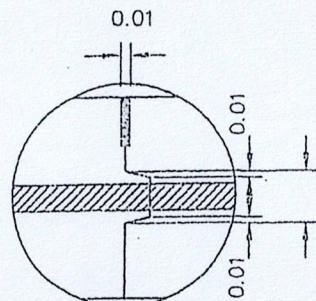

DETAIL (A)

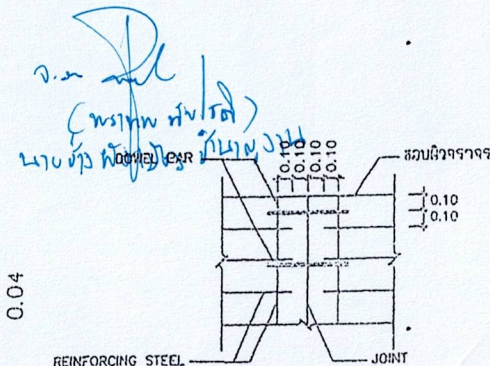

DETAIL (B)

(นายสุวิจักขณ์ สืบวงศ์สุขเวช)
ผู้อำนวยการกองช่าง

ขยายรอยต่อถนน
ไม่กำหนดมาตราฐาน

(นายภาวุธ จีปาเงิน)
นายช่างโยธาปฏิบัติงาน



เทศบาลตำบลท่าฉะพอง
อำเภออุทุมพร จังหวัดสุพรรณบุรี

ส่วนราชการ	เทศบาลตำบลท่าฉะพอง	เขียนแบบ	(นายณัฐพล เกื้อทอง)	ผู้ช่วยนายช่างโยธา
โครงการ	โครงการก่อสร้างถนนคอนกรีตเสริมเหล็ก สายบ้านหนองตาหนุ - สถานีสูบน้ำคลองมะขามเฒ่า หมู่ที่ 2 ตำบลอุทุมพร อำเภออุทุมพร จังหวัดสุพรรณบุรี มีวงจรรถยนต์คอนกรีตเสริมเหล็ก กว้าง 6.00 เมตร ยาว 690.00 เมตร ทน 0.15 เมตร หรือมีพื้นที่ผิวจราจรรวมไม่น้อยกว่า 4,140.00 ตารางเมตร	สำรวจ	จำเลิศโท (พรเทพ/พิเชษฐ์)	นายช่างผังเมืองชำนาญงาน
		ตรวจสอบ	(นายสุวิจักขณ์ สืบวงศ์สุขเวช)	ผู้อำนวยการกองช่าง
		เห็นชอบ	(นายวิชัย นิลขันธ์)	ปลัดเทศบาล
แสดงแบบ	ขยายรอยต่อถนน	อนุมัติ	(นางสาวณัฐพนิต มยุขโชติ)	นายกเทศมนตรีตำบลท่าฉะพอง
ที่ตั้ง	หมู่ที่ 2 ตำบลอุทุมพร อำเภออุทุมพร จังหวัดสุพรรณบุรี	วันที่	เลขที่แบบ ทด.ท่าฉะพอง 3/2566	ลำดับที่ 7/9

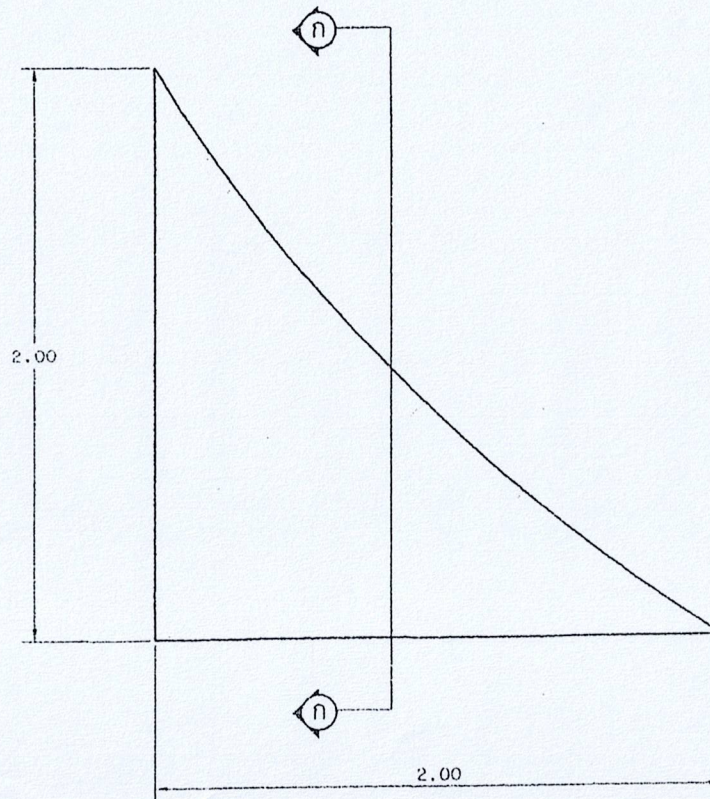

แบบขยายทางเชื่อม 1, 2, 3 และ 4
ไม่กำหนดมาตราส่วน

[Signature]
(นายภาวุธ จำปาเงิน)
นายช่างโยธาปฏิบัติงาน

[Signature]
จ.ช. (นายแพทย์ หงษ์ไพบูลย์)
นายกช่างผังเมืองชำนาญงาน

[Signature]
(นายสุวิจักขณ์ สืบวงศ์สุขเวช)
ผู้อำนวยการกองช่าง

**หมายเหตุ
ค่าระดับ, ระยะต่างๆ ที่กำหนดไว้ในแบบแปลน
หากไม่สามารถดำเนินการให้ตรงตามแบบแปลนได้
ให้ผู้รับจ้างแจ้งผู้ควบคุมงานเพื่อพิจารณาดำเนินการต่อไป

<p>เทศบาลตำบลท้าวอู่ทอง อำเภออู่ทอง จังหวัดสุพรรณบุรี</p>	ส่วนราชการ	เทศบาลตำบลท้าวอู่ทอง	เขียนแบบ	(นายแพทย์ หงษ์ไพบูลย์) เจ้าสิบโท (จังหวัดสุพรรณบุรี)	ผู้ช่วยนายช่างโยธา
	โครงการ	โครงการก่อสร้างถนนคอนกรีตเสริมเหล็ก สายบ้านหนองตาหนู - สถานีสูบน้ำคลองมะขามเต่า หมู่ที่ 2 ตำบลอู่ทอง อำเภออู่ทอง จังหวัดสุพรรณบุรี มีวงจรรถยนต์คอนกรีตเสริมเหล็ก กว้าง 6.00 เมตร ยาว 690.00 เมตร ทน 0.15 เมตร หรือมีพื้นที่ผิวจราจรรวมไม่น้อยกว่า 4,140.00 ตารางเมตร	สำรวจ	(นายแพทย์ หงษ์ไพบูลย์)	นายช่างผังเมืองชำนาญงาน
			ตรวจสอบ	(นายสุวิจักขณ์ สืบวงศ์สุขเวช)	ผู้อำนวยการกองช่าง
			เห็นชอบ	(นายวิชัย นิลชัย)	ปลัดเทศบาล
แสดงแบบ	แบบขยายทางเชื่อม 1	อนุมัติ	(นางสาววิรัตน์ มยุขใจดี)	นายกเทศมนตรีตำบลท้าวอู่ทอง	
ที่ตั้ง	หมู่ที่ 2 ตำบลอู่ทอง อำเภออู่ทอง จังหวัดสุพรรณบุรี	วันที่	เลขที่แบบ ทด.ท้าวอู่ทอง 3/2566	ลำดับที่ 8/9	

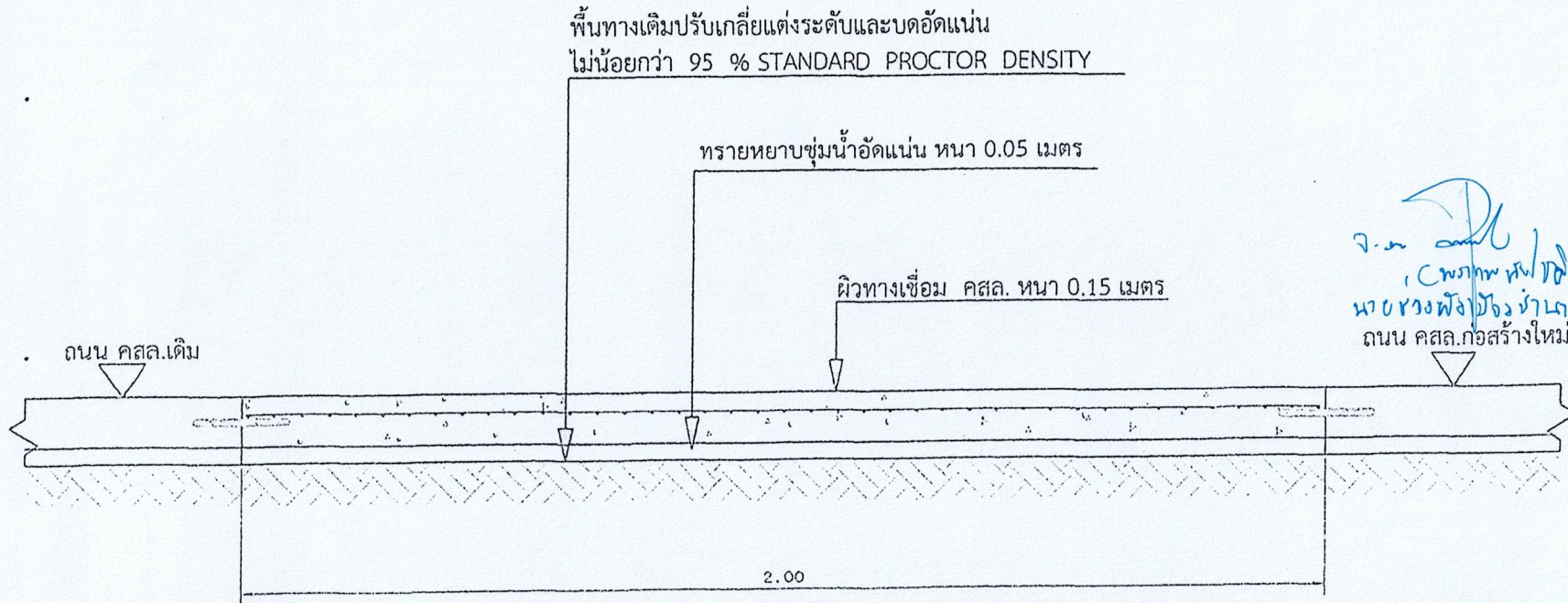

จ.น. (นายทพ หงษ์ไฉ่)
 นายทรงพลังใจ บ้านเลขที่ ๑๗
 ถนน คสล.ก่อสร้างใหม่

(นายสุวิจักขณ์ สิบวงศ์สุขเวช)
 ผู้อำนวยการกองช่าง

แบบรูปตัดทางเชื่อม ก-ก
 ไม่กำหนดมาตราส่วน

(นายภาวุฒิ จำปาเงิน)
 นายช่างโยธาปฏิบัติงาน

**หมายเหตุ
 ค่าระดับ, ระยะต่างๆ ที่กำหนดไว้ในแบบแปลน
 หากไม่สามารถดำเนินการให้ตรงตามแบบแปลนได้
 ให้ผู้รับจ้างแจ้งผู้ควบคุมงานเพื่อพิจารณาดำเนินการต่อไป



เทศบาลตำบลหัวอุทอง
 อำเภออุทอง จังหวัดสุพรรณบุรี

ส่วนราชการ	เทศบาลตำบลหัวอุทอง	เขียนแบบ	(นายณัฐพล เจริญทอง)	ผู้ช่วยนายช่างโยธา
โครงการ	โครงการก่อสร้างถนนคอนกรีตเสริมเหล็ก สายบ้านหนองตาหนู - สถานีสูบน้ำคลองมะขามเต่า หมู่ที่ 2 ตำบลอุทอง อำเภออุทอง จังหวัดสุพรรณบุรี ผิวจราจรถนนคอนกรีตเสริมเหล็ก กว้าง 6.00 เมตร ยาว 690.00 เมตร หนา 0.15 เมตร หรือมีพื้นที่ผิวจราจรรวมไม่น้อยกว่า 4,140.00 ตารางเมตร	สำรวจ	จำสันท (นายทพ หงษ์ไฉ่)	นายช่างผังเมืองชำนาญงาน
		ตรวจสอบ	(นายสุวิจักขณ์ สิบวงศ์สุขเวช)	ผู้อำนวยการกองช่าง
		เห็นชอบ	(นายวิชัย นิลปิ่น)	ปลัดเทศบาล
แสดงแบบ	แบบรูปตัดทางเชื่อม ก - ก	อนุมัติ	(นางสาววิจิตรนิติ มยุขใจดี)	นายกเทศมนตรีตำบลหัวอุทอง
ที่ตั้ง	หมู่ที่ 2 ตำบลอุทอง อำเภออุทอง จังหวัดสุพรรณบุรี	วันที่	เลขที่แบบ ทด.หัวอุทอง 3/2566	ลำดับที่ 9/9